

庭を彩る

 Sansyu Kawara

カサハイ



洋風塀瓦



Sansyu Kawara Japanグループ
碧南窯業株式会社

カサハイ

P.3 - P.10

和風笠木

P.11 - P.12

洋風笠木

P.13 - P.14

敷瓦・遊瓦

P.15 - P.16

施工要領

P.17

庭を彩る



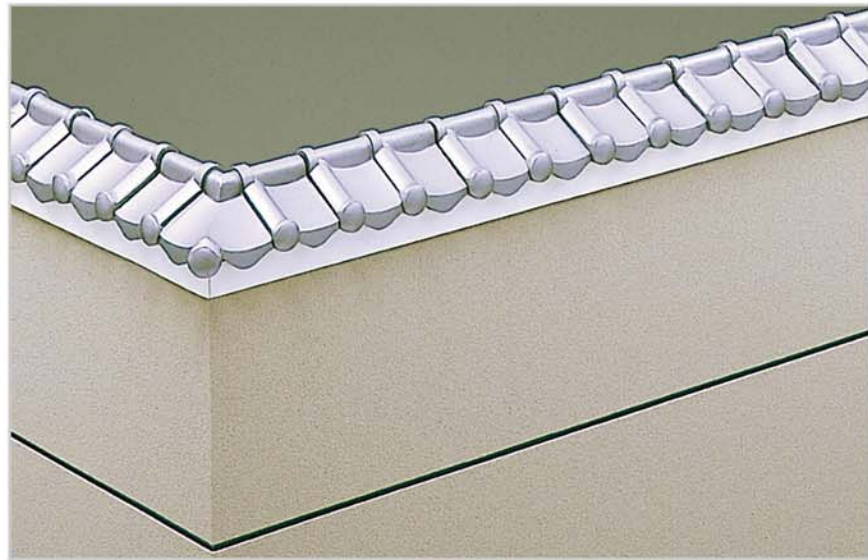

A3型

施工最大巾 195mm
 平瓦最大巾 185mm
 塀天場有効巾 130mm
 平瓦使用枚数 5枚/m



C型

施工最大巾 340mm
 平瓦最大巾 340mm
 塀天場有効巾 220mm
 平瓦使用枚数 5枚/m

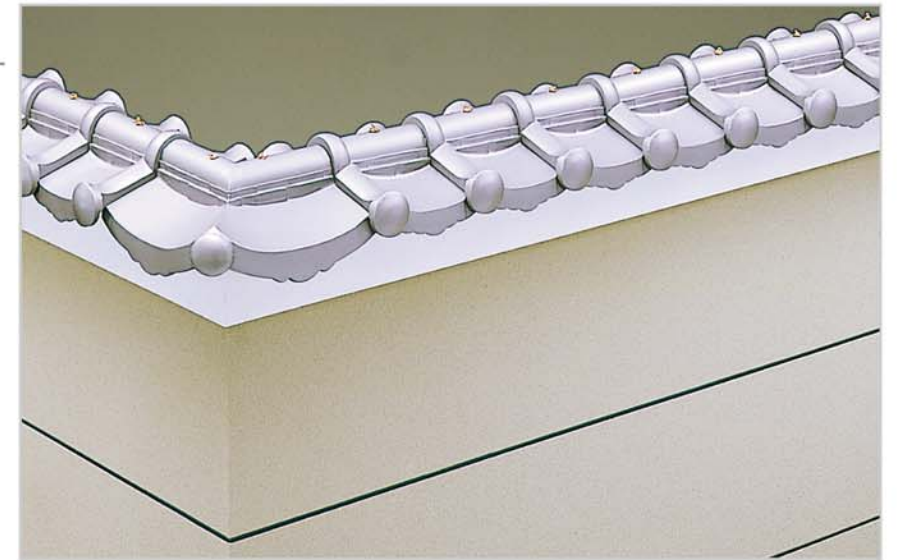

C立浪型

施工最大巾 340mm
 平瓦最大巾 340mm
 塀天場有効巾 220mm
 平瓦使用枚数 5枚/m



B3型

施工最大巾 265mm
 平瓦最大巾 245mm
 塀天場有効巾 160mm
 平瓦使用枚数 5枚/m



カラーバリエーション

標準色



耐寒銀色 (いぶし瓦)

陶器標準色



銀ダイヤ



ブラック

特別色 (受注生産)



青緑



ハイシルバー



黄金



チョコ

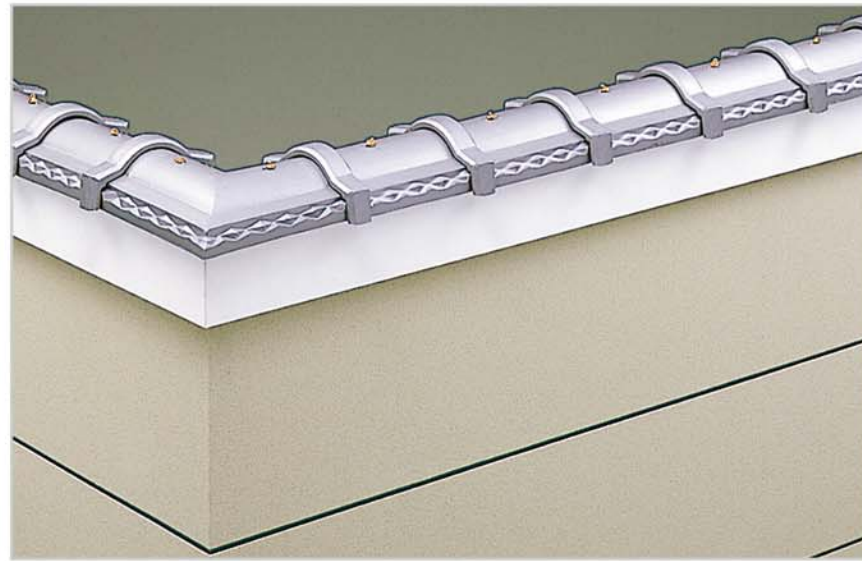

F 型

施工最大巾 245mm
 平瓦最大巾 245mm
 塀天場有効巾 150mm
 平瓦使用枚数 4枚/m



一文字型

施工最大巾 355mm
 平瓦最大巾 290mm
 塀天場有効巾 220mm
 平瓦使用枚数 5枚/m

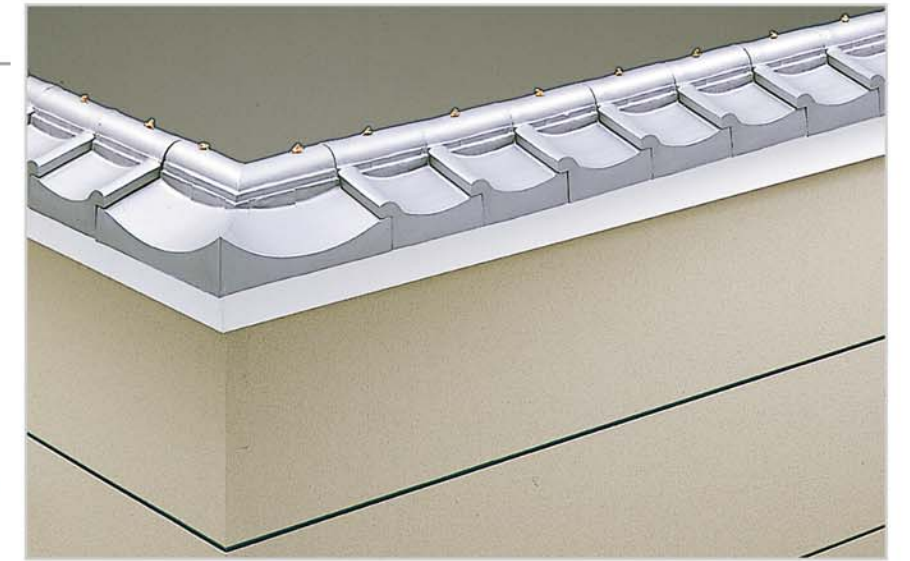

光1型

施工最大巾 280mm
 平瓦最大巾 240mm
 塀天場有効巾 150mm
 平瓦使用枚数 5枚/m

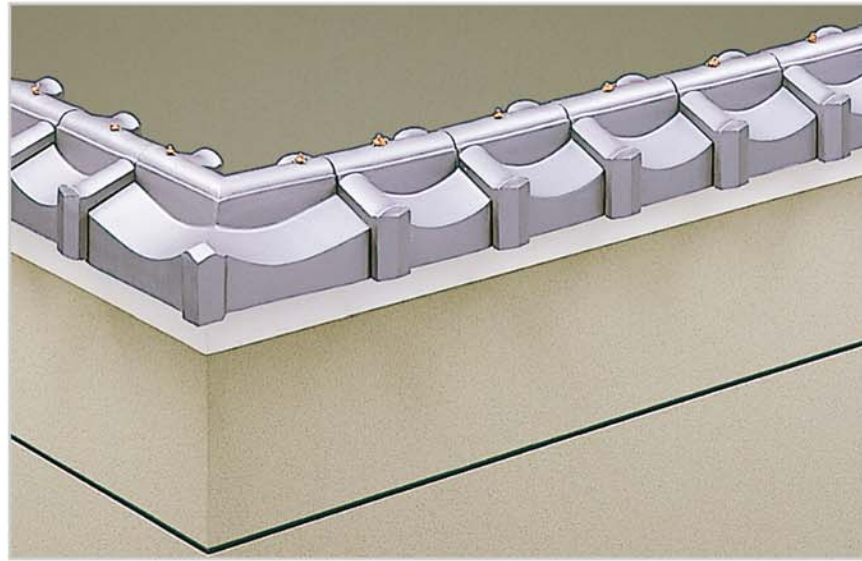

光3型

施工最大巾 355mm
 平瓦最大巾 340mm
 塀天場有効巾 230mm
 平瓦使用枚数 5枚/m

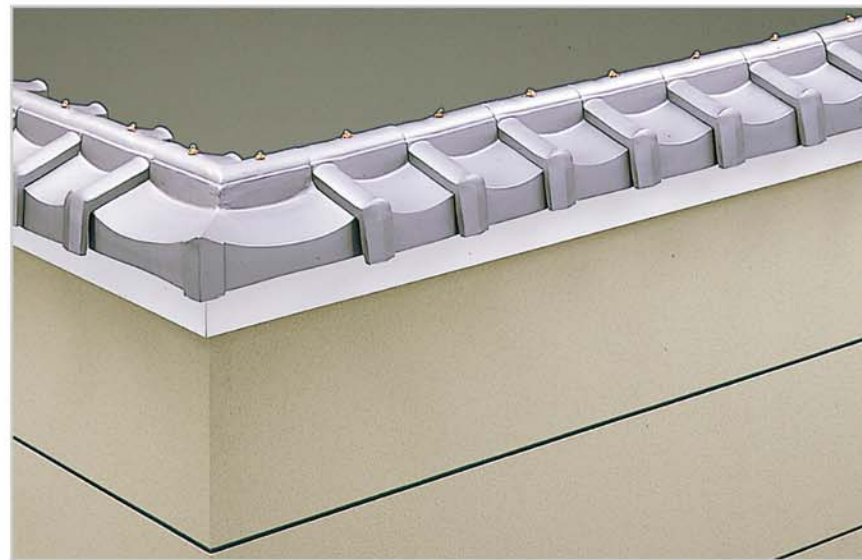

旭型

施工最大巾 290mm
 平瓦最大巾 290mm
 塀天場有効巾 180mm
 平瓦使用枚数 4枚/m

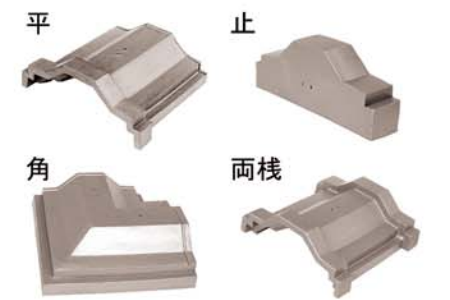



菊1型

菊1型

施工最大巾 330mm
 平瓦最大巾 330mm
 塀天場有効巾 220mm
 平瓦使用枚数 5枚/m

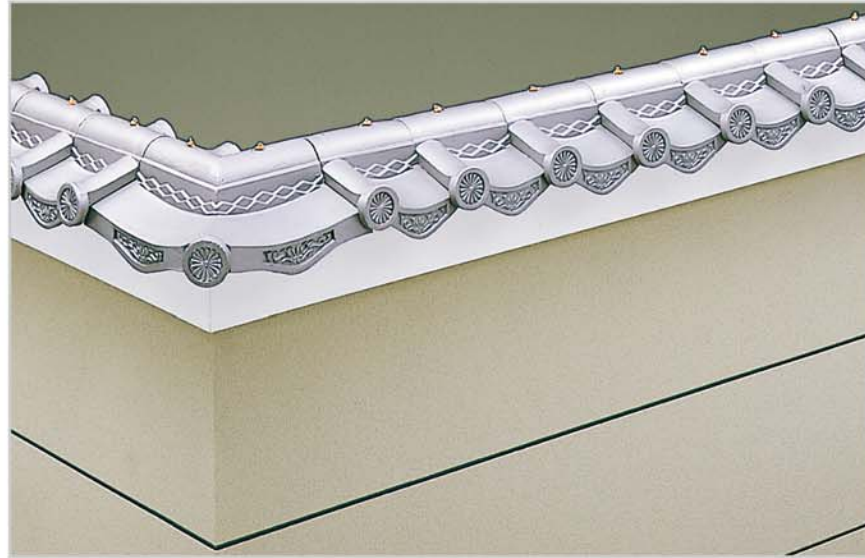

なると1型

施工最大巾 330mm
 平瓦最大巾 330mm
 塀天場有効巾 220mm
 平瓦使用枚数 5枚/m

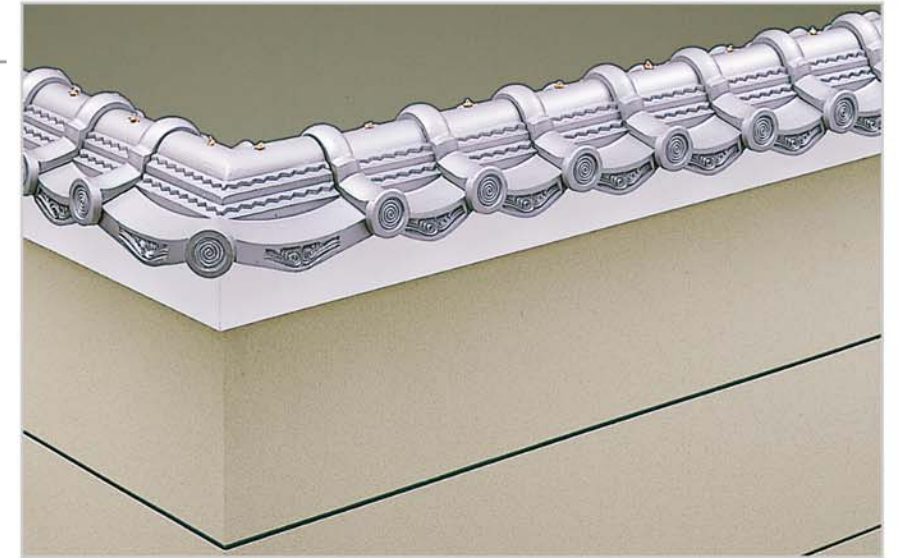

なると3型

施工最大巾 370mm
 平瓦最大巾 350mm
 塀天場有効巾 230mm
 平瓦使用枚数 4枚/m

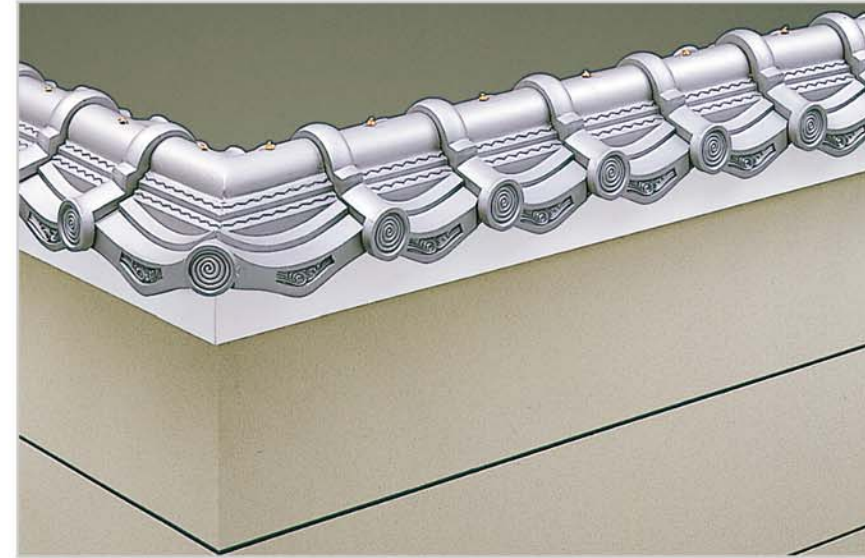

菊3型

施工最大巾 370mm
 平瓦最大巾 350mm
 塀天場有効巾 230mm
 平瓦使用枚数 4枚/m



なると3型

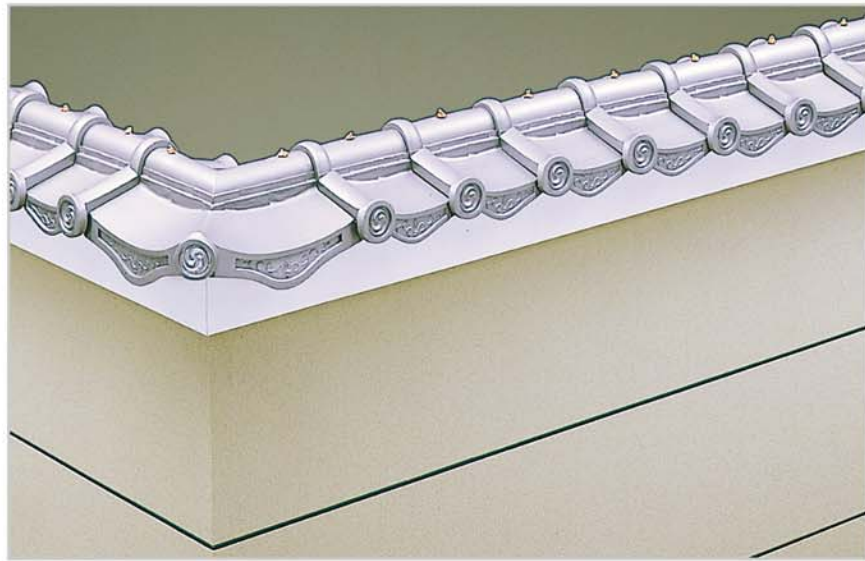

(受注生産) 花型

施工最大巾 320mm
 平瓦最大巾 320mm
 塀天場有効巾 220mm
 平瓦使用枚数 5枚/m



K3型 (受注生産)

施工最大巾 170mm
 平瓦最大巾 170mm
 塀天場有効巾 100mm
 平瓦使用枚数 2.5枚/m

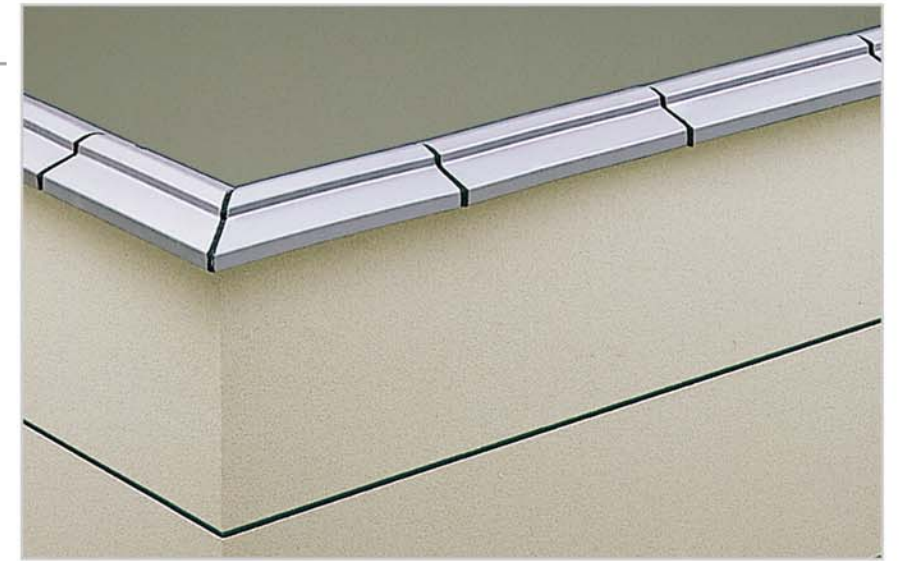
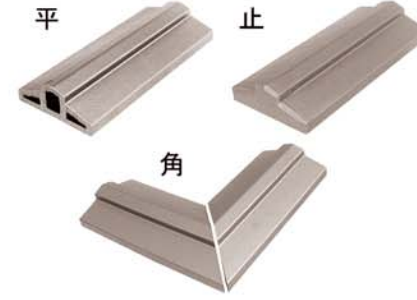

数寄屋型 (受注生産)

施工最大巾 325mm
 平瓦最大巾 325mm
 塀天場有効巾 200mm
 平瓦使用枚数 5枚/m

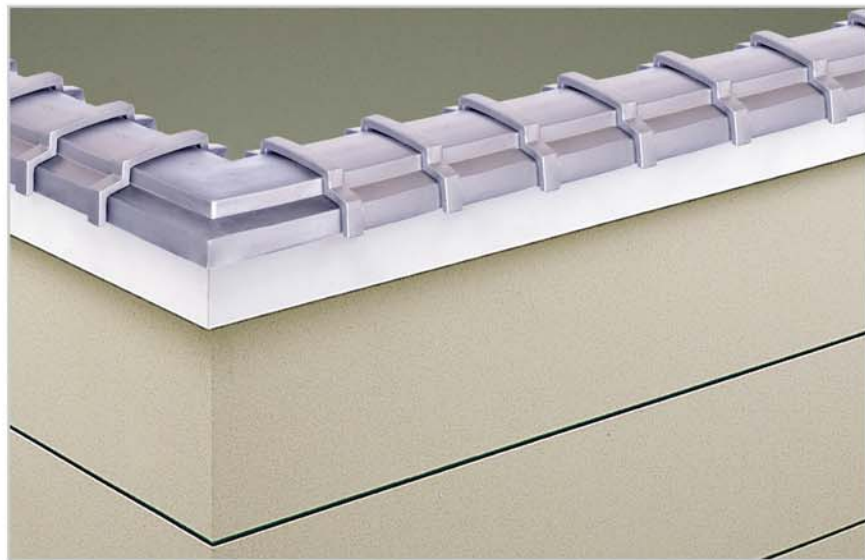
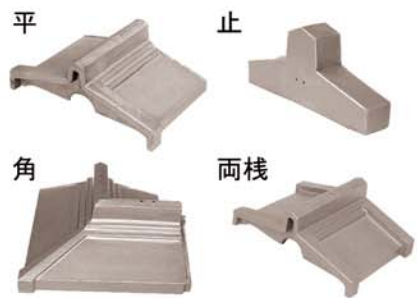

(受注生産) 木曾笠木型

施工最大巾 240mm
 平瓦最大巾 240mm
 塀天場有効巾 150mm
 平瓦使用枚数 5枚/m

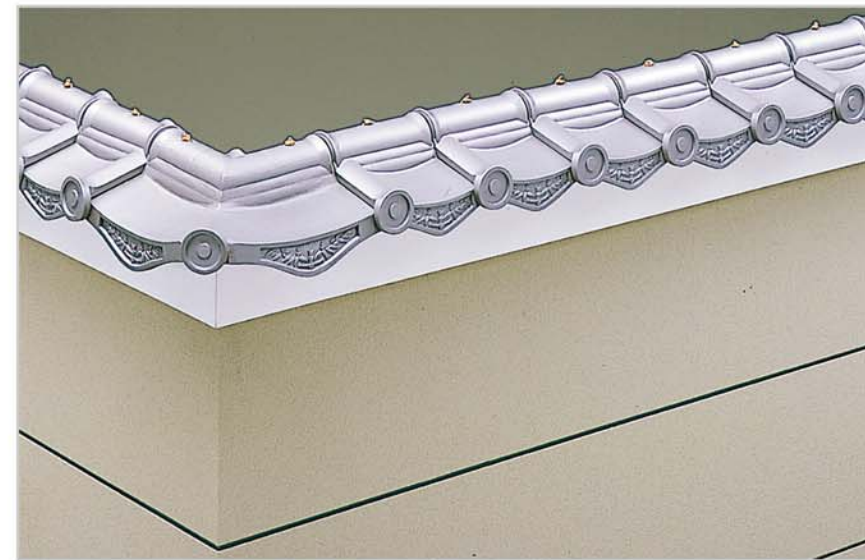
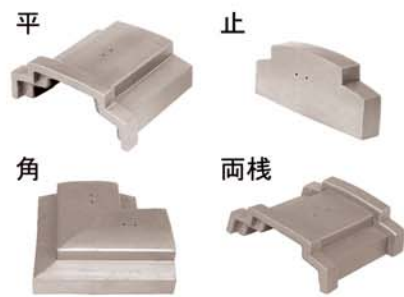

(受注生産) 竹型

施工最大巾 345mm
 平瓦最大巾 330mm
 塀天場有効巾 220mm
 平瓦使用枚数 5枚/m





セレ・ふらの



平



曲がり



とめ瓦

セレ・てんびん

CE-TE
 平 巾220×長200×高87
 曲がり 巾220×長230×高87
 とめ瓦 巾220×長200×高87
 1mあたりの使用枚数 5枚/m



平



曲がり



とめ瓦

セレ・うだつ

CE-UD
 平 巾185×長200×高70
 曲がり 巾185×長230×高70
 とめ瓦 巾185×長200×高70
 1mあたりの使用枚数 5枚/m



平

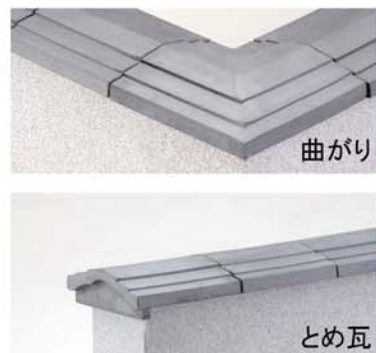

曲がり



とめ瓦

セレ・ふらの

CE-FU
 平 巾195×長200×高50
 曲がり 巾195×長230×高50
 とめ瓦 巾195×長200×高50
 1mあたりの使用枚数 5枚/m



平



曲がり



とめ瓦

セレ・あすか

CE-MA
 平 巾180×長230×高80
 曲がり 巾180×長255×高80
 両棧 巾180×長250×高80
 とめ瓦 巾180×長230×高80
 1mあたりの使用枚数 5枚/m



平



曲がり



とめ瓦

セレ・たかお

CE-MT
 平 巾225×長233×高105
 曲がり 巾225×長248×高105
 両棧 巾225×長243×高105
 とめ瓦 巾225×長223×高105
 1mあたりの使用枚数 5枚/m



平

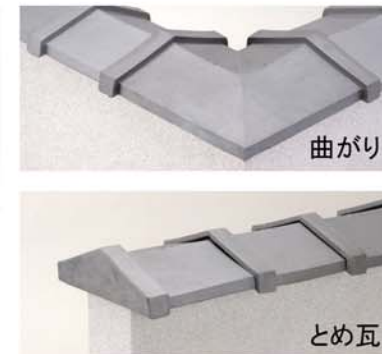

曲がり

とめ瓦

セレ・きふね

CE-MK
 平 巾320×長260×高100
 曲がり 巾320×長365×高100
 両棧 巾320×長280×高100
 とめ瓦 巾320×長260×高100
 1mあたりの使用枚数 4枚/m



平

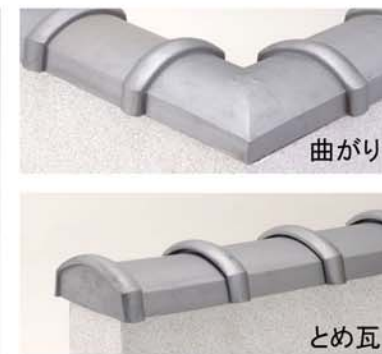

曲がり



とめ瓦

セレ・ちくま

CE-CH
 平 巾210×長220×高80
 曲がり 巾210×長250×高80
 両棧 巾210×長250×高80
 とめ瓦 巾210×長220×高80
 1mあたりの使用枚数 5枚/m



平



曲がり



とめ瓦

セレ・はぎの

CE-HG
 平 巾230×長230×高120
 曲がり 巾230×長230×高120
 両棧 巾230×長230×高120
 とめ瓦 巾230×長230×高120
 1mあたりの使用枚数 5枚/m



セレ・ポルト

セレ・ポルト型

CEPL
 平 巾225×長200×高55
 曲がり 巾225×長200×高55
 調整 巾225×長100×高55
 とめ瓦 巾225×長200×高55
 1mあたりの使用枚数6~9枚/m



働き長さ 120mm~190mm

▼ 最大働き長さ=190mm ▼ 最小働き長さ=120mm

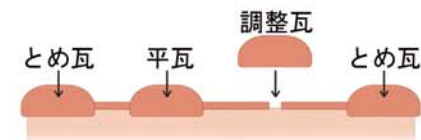

垂直方向や水平方向の曲面にも対応

垂直方向(最小半径約400) 最大上げ角約35°
 水平方向(最小半径約600) 最大曲げ角約20°

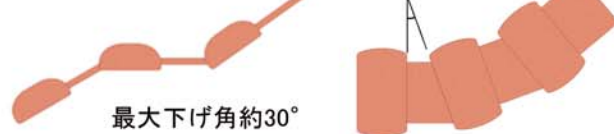

セレ・ナザレ型

CENZ
 平 巾200×長330×高50
 とめ瓦大 巾200×長340×高50
 止め瓦小 巾200×長340×高50
 1mあたりの使用枚数 3~4枚/m



セレ・デコラB型

CEDC-B
 平 巾230×長230×高140
 曲がり 巾230×長230×高140
 1mあたりの使用枚数 5枚/m



セレ・ビーバ型

CEBB
 平 巾230×長240×高120
 曲がり 巾230×長240×高120
 調整 巾230×長140×高120
 1mあたりの使用枚数 7枚/m



施工例(セレ・ビーバ型)

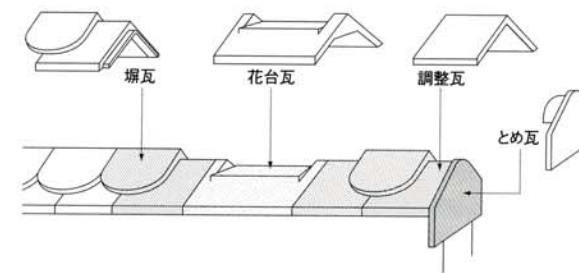

セレ・デコラA型

CEDC-A
 平 巾230×長230×高140
 曲がり 巾230×長230×高140
 1mあたりの使用枚数 5枚/m



セレ・デコラF型

CEDC-F
 平 巾240×長230×高110
 曲がり 巾240×長230×高110
 1mあたりの使用枚数 5枚/m



花台瓦(デコラ・ビーバ共通)

CEHA
 大 巾230×長270×高105
 小 巾230×長230×高105



とめ瓦(デコラ・ビーバ共通)

GETOM
 A 巾235×長110×高190
 B 巾245×長90×高265

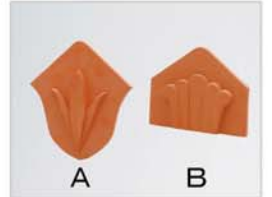

カラーバリエーション





游瓦 いぶし瓦で新たな空間美をご提案



棧形

L60 縦300×高60×厚17
L30 縦300×高30×厚17
S60 縦200×高60×厚17
S30 縦200×高30×厚17



半円形

L60 縦160×横80×高60×厚15
L30 縦160×横80×高30×厚15
S60 縦100×横50×高60×厚15
S30 縦100×横50×高30×厚15



円形

L60 径160×高60×厚15
L30 径160×高30×厚15
S60 径100×高60×厚10
S30 径100×高30×厚10



円弧形

L60 縦300×高60×厚17
L30 縦300×高30×厚17
S60 縦200×高60×厚17
S30 縦200×高30×厚17

敷瓦

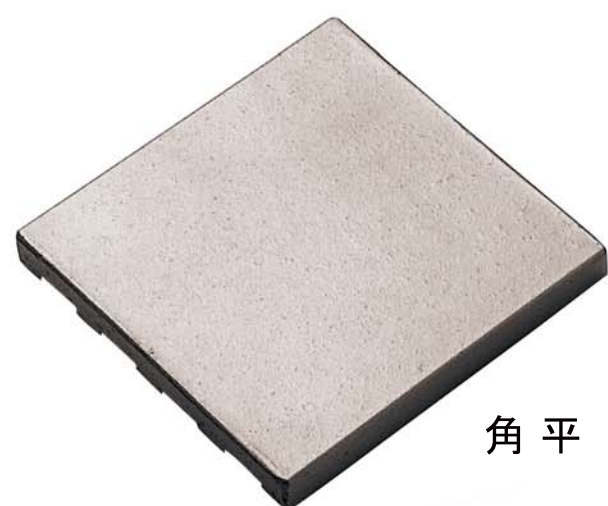

角平



三角

品名	寸法
角平	300mm × 300mm × 25mm
	250mm × 250mm × 20mm
	200mm × 200mm × 20mm
	150mm × 150mm × 20mm
三角	300mm × 420mm × 25mm
	250mm × 350mm × 20mm
	200mm × 280mm × 20mm
	150mm × 210mm × 20mm
階段	300mm × 300mm × 25mm
	200mm × 200mm × 20mm
	100mm × 200mm × 20mm

※現在の「やまと」が無くなり次第移行になります。
※その他サイズなどの特注品も承ります。



棒形

L60 縦300×高60×厚17
L30 縦300×高30×厚17
S60 縦200×高60×厚17
S30 縦200×高30×厚17

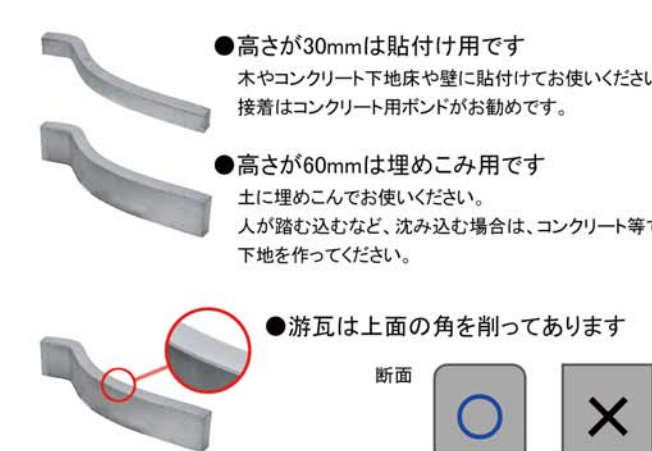

●高さが30mmは貼付け用です
木やコンクリート下地床や壁に貼付けてお使いください。
接着はコンクリート用ボンドがお勧めです。

●高さが60mmは埋めこみ用です
土に埋めこんでお使いください。
人が踏む込むなど、沈み込む場合は、コンクリート等で
下地を作ってください。

●游瓦は上面の角を削ってあります

断面

■取り扱いにご注意ください
油類やその他の汚れが付着すると、シミになったり汚れが取れなくなったりします。
また、養生テープ等を貼付けると、剥がした跡が残る場合があります。

カサハイ・各種笠木瓦 施工要領

1. 角より施工してください。
 2. 箱より適当数量だし、平板の上に仮並べし合口の良い順序にて施工してください。
 3. 合口の悪い場合は、セラミック用ヤスリですり合わせてください。
 4. あらかじめブロックの天場に、鉄筋に銅線（笠木瓦のピッチ）を結んだものを確実に固定してください。
笠木瓦のピッチ・銅線を通す場所が各製品により異なりますので確認の上施工してください。
 5. 塀天場にモルタル材（中練り土 + セメント配合）を適量おいていただき、笠木瓦に銅線を通していただき、レベルに合わせながらモルタル材になじませ、銅線で固定してください。
 6. 止は左右兼用となりますので、重なり部のオーバーラップ部分をカットして止の高さを合わせてください。
 7. 角と角が直線上でつながっている場合、両棧が必要となりますので最適な場所にご使用ください。
 8. 境界との施工基準を出す場合、笠木瓦の施工時最大巾を参考に余裕をみてお出してください。
- ※ 銀色の笠木瓦には、絶対に粘着テープを使用しないでください。

カサハイ施工例

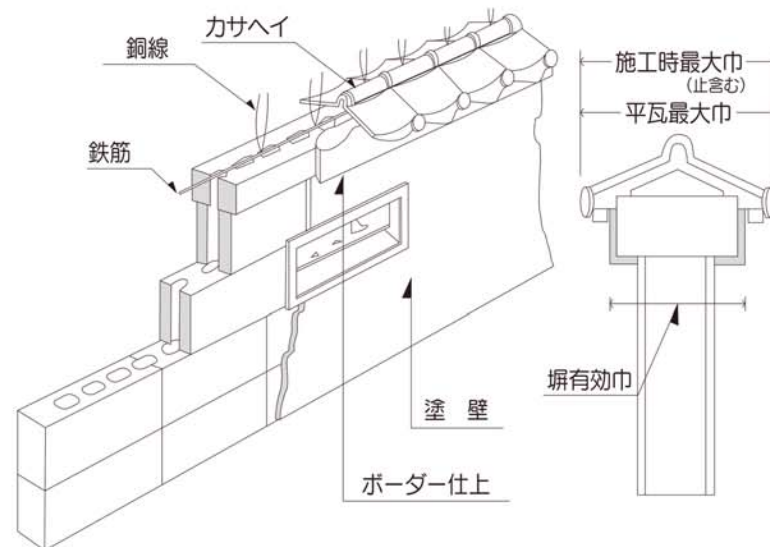

両棧の使用例



いぶしスタイル 敷瓦施工要領

1. 裏足のあるものは裏足をそろえ、模様入りのものは仮並べをして施工してください。
 2. 壁への施工の場合、セメントモルタルに陶器用接着剤を混入し、目地の大きさに合うクサビを用意していただき、下方より施工してください。
 3. 目地の洗出しは、表面の銀箔にキズがつきますので、目地コテにて目地を入れてください。
 4. 粘着テープは、絶対に使用しないでください。
 5. 表面の銀箔色は、カーボンの薄い被膜ですのではがれますが、後の真黒色がいぶしスタイルの特徴です。
- ※ 工事終了後の清掃に薬品類は厳禁です。必ず水洗いにてしてください。

お取り扱いに関するお願い

昨今の環境意識の高まりの中、コーティングに含まれる有機溶剤について今後の使用を検討してまいりました。結果 2023 年 7 月 1 日生産分より有機溶剤の使用を止めることとしました。今後の取り扱いにつきましては、素手で触ったり、油分が付いたり、養生テープを貼ったりされますと変色をいたしますので、お気を付けください。また、イブシ瓦特有の変色を起こすことをご理解いただけますようお願いいたします。

お客様にご迷惑をお掛けしないよう、一箱に一束ずつ軍手を同梱させていただきますのでご使用ください。取り扱いに十分注意いただき施工していただけますよう、お願い申し上げます。

粘土瓦製品の特性について

粘土瓦は天然素材である自然の粘土を原料とした焼成品です。粘土は採取場所により、その成分・性質は微妙に異なり、また同一場所での採取でも全く均一ではありません。このため粘土瓦には、寸法のばらつき、ねじれ、色ムラ、ピンホール、貫入など自然素材特有の現象が多く見られることがありますが、粘土瓦本来の品質、性能に何ら問題はありませぬので、安心してご利用いただきますようお願い申し上げます。

製品に関するお願い（粘土瓦の特性について）

- 陶器瓦（釉薬瓦）は、貫入（かんにゅう）と呼ばれる表面の亀裂が発生する場合があります。これは陶器製品特有の釉薬表面層に発生する亀裂であり、本体生地までの亀裂ではなく品質の劣化を伴うものではありません。
- 陶器瓦（釉薬瓦）には釉薬面にピンホールと呼ばれる小さいへこみや粘土素地の露出が発生している場合があります。釉薬の気泡や粘土に含まれる有機物などが燃焼して発生するものですが、屋根材としての品質上の問題は一切ありません。
- 粘土成分の違いや気圧など気象条件による焼成窯内雰囲気の変化により、微妙な色ムラが発生している場合があります。
- 焼きもの特有の若干のネジレや寸法のバラつきがある場合があります。

ACCESS MAP



特約店

skj SKJ 三州瓦の新ブランド

 碧南窯業株式会社

〒447-0868 愛知県碧南市松江町3丁目27番地
TEL 0566-41-0934 FAX 0566-48-0044
URL <http://www.kawara.net/>
MAIL info@kawara.net